

Каталог климатического оборудования

Бытовые кондиционеры Мульти-сплит-системы Оконные кондиционеры



В доме должно быть комфортно.
Это Аксиома!

Содержание

1

О бренде Аxioma

Стр. 3

2

Инверторные сплит-системы

Стр. 5–7

3

Сплит-системы
постоянной производительности

Стр. 8–10

4

Оконные
кондиционеры

Стр. 11

5

Мульти-сплит-система

Стр. 12–15

6

Монтажные данные

Стр. 16–23

7

Комбинации блоков. Сводные таблицы режимов и функций

Стр. 24–26

О бренде

Бренд Ахіота — это не только кондиционеры, которые обеспечивают комфорт в доме или офисе, но и выражение стиля и удобства. Экологичные и энергоэффективные инновационные решения соответствуют запросам современной аудитории.

Используем последние достижения и передовые технологии

Ахіота не останавливается в поиске инновационных решений, чтобы удовлетворить запросы пользователей в создании комфортного микроклимата наиболее технологичным способом

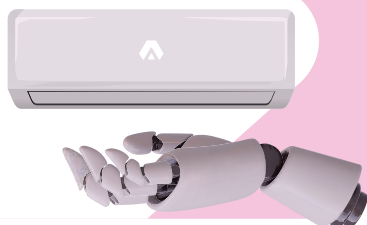

Бренд для молодых

Ахіота — бренд для прогрессивной аудитории, отвечающий всем запросам клиентов

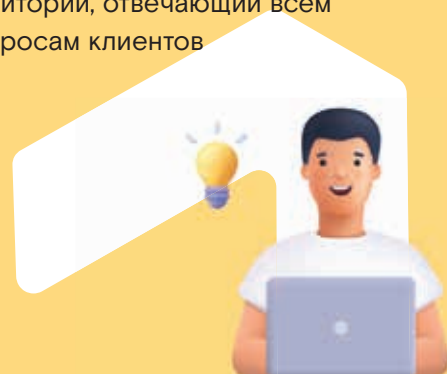

Экономим электроэнергию

Оборудование бренда изготавливается на основе технологий, снижающих энергопотребление без ущерба для мощности



Делаем продукт с отличным соотношением цены и качества



Заботимся об экологии

Бренд Ахіота разумно и бережно расходует ресурсы в процессе производства, минимизируя негативное влияние на окружающую среду



Привет, меня зовут Акси!
Я проведу тебя в **мир бренда Ахіота**



Бытовые сплит-системы



Инверторная сплит-система

Серия F Inverter



Могут больше с Wi-Fi
Совместим с контроллером Daichi*



Инструкция



- Инверторная технология
- Экологичный и эффективный хладагент
- Антибактериальное покрытие теплообменника
- Функция I Feel
- Режим Turbo
- Защита от коррозии
- Вертикальное распределение воздушного потока
- Таймер



Инверторная технология

Экономит до 30 % электроэнергии, а также обеспечивает стабильную работу даже при высокой нагрузке электросети



Энергоэффективность класса A

Благодаря инверторным технологиям кондиционер плавно регулирует мощность, эффективно расходуя электроэнергию



Ночной режим

Температура и скорость воздушного потока автоматически изменяются для обеспечения максимального комфорта во время сна



Комбинированный фильтр

Задерживает вредные частицы, способствует нейтрализации действия аллергенов и микроорганизмов, содержащихся в воздухе.

Охлаждение / нагрев

Внутренний блок			ASX07FZ1	ASX09FZ1	ASX12FZ1	ASX18FZ1	ASX24FZ1
Наружный блок			ASB07FZ1	ASB09FZ1	ASB12FZ1	ASB18FZ1	ASB24FZ1
Производительность	Охлаждение	кВт	2.10 (1.0-2.6)	2.70 (1.2-3.0)	3.40 (1.0-3.6)	4.80 (1.2-5.1)	6.70 (1.3-7.4)
	Нагрев		2.10 (1.1-2.7)	2.90 (0.9-3.2)	3.40 (1.4-3.9)	4.80 (1.2-5.1)	7.00 (1.4-7.5)
Электропитание	Однофазное	В, Гц, Ф	230, 50, 1	230, 50, 1	230, 50, 1	230, 50, 1	230, 50, 1
Потребляемая мощность ном. (мин.-макс.)	Охлаждение	кВт	0.65 (0.4-0.85)	0.81 (0.4-1.0)	1.03 (0.4-1.4)	1.45 (0.4-1.75)	1.86 (0.4-2.2)
	Нагрев		0.55 (0.4-0.75)	0.76 (0.5-0.9)	0.94 (0.5-1.4)	1.26(0.6-2.1)	1.75 (0.6-2.3)
Эффективность / Класс	Охлаждение (EER)	-	3.21 / A	3.31 / A	3.31 / A	3.31 / A	3.61 / A
	Нагрев (COP)	-	3.81 / A	3.81 / A	3.61 / A	3.81 / A	4.00 / A
Годовое энергопотребление	Среднее значение	кВт·ч	325	410	515	725	930
Расход воздуха (макс.)	Внутренний блок	м³/ч	450	450	500	700	1000
Уровень шума (выс.-низ.)	Внутренний блок	дБ(А)	34-22	35-23	38-23	44-28	47-29
Габариты (Ш×В×Г)	Внутренний блок	мм	700×265×190	700×265×190	700×265×190	805×290×200	975×320×220
	Наружный блок		696×432×256	696×432×256	700×544×245	800×553×275	800×550×275
Вес	Внутренний блок	кг	7.3	7.3	7.3	8.7	11.6
	Наружный блок		19.8	19.9	22.9	29.2	32.7
Хладагент	Тип/заправка	кг	R32 / 0.34	R32 / 0.36	R32 / 0.55	R32 / 0.68	R32 / 0.90
Трубопровод хладагента	Диаметр для жидкости/газа	мм	6.35 / 9.52	6.35 / 9.52	6.35 / 9.52	6.35 / 12.7	6.35 / 12.7
	Длина/перепад между блоками	м	15 / 10	15 / 10	15 / 10	20 / 10	25 / 15
Диапазон рабочих температур	Охлаждение	°C	18-43	18-43	18-43	18-43	18-43
	Нагрев		-15-24	-15-24	-15-24	-15-24	-15-24
ИК-пульт	В комплекте				ARC-15		

*Подходят контроллеры DW21-B, DW22-B + DCCOMUS1B.

Инверторная сплит-система

Серия D Inverter



Могут больше с Wi-Fi
Совместим с контроллером Daichi*



Инструкция



- Инверторная технология
- Экологичный и эффективный хладагент
- Энергоэффективность класса A
- Бесшумная работа
- Ночной режим
- Защита от коррозии
- Авторестарт
- Таймер



Инверторная технология

Экономит до 30% электроэнергии, а также обеспечивает стабильную работу даже при высокой загруженности электросети



Хладагент R32

Озонобезопасный энергоэффективный хладагент с низким потенциалом глобального потепления



Направленный воздушный поток

Для улучшения конвекции при охлаждении воздушный поток направляется горизонтально, а при обогреве — вертикально



Режим Turbo

Желаемая температура достигается в кратчайшее время за счет форсированного режима работы компрессора и создания мощного воздушного потока

Охлаждение / нагрев

Внутренний блок			ASX07DZ1R	ASX09D1Z1R	ASX12DZ1R	ASX18D1Z1R	ASX24D1Z1R
Наружный блок			ASB07DZ1R	ASB09D1Z1R	ASB12DZ1R	ASB18D1Z1R	ASB24D1Z1R
Производительность ном. (мин.-макс.)	Охлаждение	кВт	2.05 (1.0-2.6)	2.6 (1.2-3.2)	3.4 (1.0-3.6)	4.8 (1.3-5.8)	6.5 (2.0-8.0)
	Нагрев		2.1 (1.1-2.7)	2.7 (0.9-3.7)	3.9 (1.4-4.2)	4.8 (1.3-5.8)	6.8 (2.0-8.0)
Электропитание	Однофазное	В, Гц, Ф	230, 50, 1	230, 50, 1	230, 50, 1	230, 50, 1	230, 50, 1
Потребляемая мощность	Охлаждение	кВт	0.64	0.81	1.06	1.49	2.03
	Нагрев		0.58	0.78	1.05	1.33	1.88
Эффективность / Класс	Охлаждение (EER)	-	3.21 / A	3.21 / A	3.21 / A	3.21 / A	3.21 / A
	Нагрев (COP)	-	3.61 / A	3.61 / A	3.71 / A	3.61 / A	3.61 / A
Годовое энергопотребление	Среднее значение	кВт·ч	319.5	407.5	530	747.5	1012.5
Расход воздуха (макс.)	Внутренний блок	м³/ч	450	450	600	1100	1100
Уровень шума (выс.-низ.)	Внутренний блок	дБ(А)	36-24	36-24	37-24	44-28	49-30
Габариты (Ш×В×Г)	Внутренний блок	мм	708×263×190	708×263×190	865×290×200	865×290×200	1008×318×225
	Наружный блок		696×432×256	696×433×256	700×544×245	800×553×275	800×553×275
Вес	Внутренний блок	кг	7.3	7.3	9.1	9.5	13
	Наружный блок		20	24	24	32	35.2
Хладагент	Тип/заправка	кг	R32 / 0.38	R32 / 0.45	R32 / 0.50	R32 / 0.68	R32 / 0.90
Трубопровод хладагента	Диаметр для жидкости/газа	мм	6.35 / 9.52	6.35 / 9.52	6.35 / 9.52	6.35 / 12.7	6.35 / 12.7
	Длина/перепад между блоками		м	15 / 10	15 / 10	15 / 10	20 / 15
Диапазон рабочих температур	Охлаждение	°C	18-43	18-43	18-43	18-43	18-43
	Нагрев		-15-24	-15-24	-15-24	-15-24	-15-24
ИК-пульт	В комплекте				ARC-15		

Инверторная сплит-система

Серия H Inverter



Могут больше с Wi-Fi
Совместим с контроллером Daichi*



Инструкция



- Инверторная технология
- Озонобезопасный хладагент
- Защита от коррозии
- Авторестарт
- Теплый пуск
- Бесшумная работа
- Самодиагностика
- Обнаружение утечки хладагента



Энергоэффективность класса A

Благодаря инверторным технологиям кондиционер плавно регулирует мощность, эффективно расходуя электроэнергию



Ночной режим

Температура и скорость воздушного потока автоматически изменяются для обеспечения максимального комфорта во время сна



Ионизатор воздуха

Кондиционер генерирует ионы, которые способствуют очищению воздуха, удаляя пыль, устраняя запах, дым и аллергены, делая его здоровым



Направленный воздушный поток

Для улучшения конвекции при охлаждении воздушный поток направляется горизонтально, а при обогреве — вертикально

Охлаждение / нагрев

Внутренний блок			ASX07HZ1	ASX09HZ1	ASX12HZ1	ASX18HZ1	ASX24HZ1
Наружный блок			ASB07HZ1	ASB09HZ1	ASB12HZ1	ASB18HZ1	ASB24HZ1
Производительность	Охлаждение	кВт	2.05 (0.65-2.80)	2.64 (0.82-3.37)	3.52 (1.00-3.81)	5.28 (1.30-5.86)	7.03 (1.50-7.50)
	Нагрев		2.35 (0.65-2.95)	2.78 (0.94-3.66)	3.66 (1.02-3.96)	5.42 (1.30-6.30)	7.18 (1.05-7.90)
Электропитание	Однофазное	В, Гц, Ф	230, 50, 1	230, 50, 1	230, 50, 1	230, 50, 1	230, 50, 1
Потребляемая мощность ном. (мин.-макс.)	Охлаждение	кВт	0.64 (0.24-1.05)	0.82 (0.24-1.25)	1.09 (0.32-1.6)	1.64 (0.42-2.50)	2.19 (0.53-2.90)
	Нагрев		0.65 (0.24-1.15)	0.77 (0.24-1.35)	1.01 (0.32-1.5)	1.50 (0.42-2.50)	1.98 (0.53-2.80)
Эффективность / Класс	Охлаждение (EER)	-	3.21 / A	3.21 / A	3.21 / A	3.21 / A	3.21 / A
	Нагрев (COP)	-	3.61 / A	3.61 / A	3.61 / A	3.61 / A	3.61 / A
Годовое энергопотребление	Среднее значение	кВт·ч	318	410	548	823	1095
Расход воздуха (макс.)	Внутренний блок	м³/ч	430	430	550	800	1000
Уровень шума (выс.-низ.)	Внутренний блок	дБ(А)	38-25	38-25	39-27	44-30	48-32
Габариты (Ш×В×Г)	Внутренний блок	мм	698×255×190	698×255×190	777×250×201	910×294×206	1010×315×220
	Наружный блок		712×459×276	712×459×276	712×459×276	853×602×349	853×602×349
Вес	Внутренний блок	кг	6.5	6.5	8	10	13
	Наружный блок		24	24	26	31	33
Хладагент	Тип/заправка	кг	R410A / 0.48	R410A / 0.48	R410A / 0.55	R410A / 1.06	R410A / 1.37
Трубопровод хладагента	Диаметр для жидкости/газа	мм	6.35 / 9.52	6.35 / 9.52	6.35 / 9.52	6.35 / 9.52	6.35 / 12.7
	Длина/перепад между блоками		м	15 / 5	15 / 5	15 / 5	15 / 5
Диапазон рабочих температур	Охлаждение	°C	0-53	0-53	0-53	0-53	0-53
	Нагрев		-15-30	-15-30	-15-30	-15-30	-15-30
ИК-пульт	В комплекте				ARC-20		

*Подходят контроллеры DW21-B, DW22-B + DCCOMUS1A.

Сплит-система постоянной производительности

Серия F



Могут больше с Wi-Fi
Совместим с контроллером Daichi*



Инструкция



- Постоянная производительность
- Бесшумная работа
- Режим Turbo
- Ночной режим
- Авторестарт
- Таймер
- Самодиагностика
- Защита от коррозии



Комбинированный фильтр

Задерживает вредные частицы, способствует нейтрализации действия аллергенов и микроорганизмов, содержащихся в воздухе.



Функция I Feel

Заданные параметры микроклимата устанавливаются в зоне расположения пульта управления



Антибактериальное покрытие теплообменника

Наночастицы серебра на теплообменнике внутреннего блока обеспечивают защиту от бактерий и плесени



Хладагент R32

Озонобезопасный энергоэффективный хладагент с низким потенциалом глобального потепления

Охлаждение / нагрев

Внутренний блок			ASX07F1	ASX09F1	ASX12F1	ASX18F1	ASX24F1
Наружный блок			ASB07F1	ASB09F1	ASB12F1	ASB18F1	ASB24F1
Производительность	Охлаждение	кВт	2.1	2.5	3.4	5.35	7.1
	Нагрев	кВт	2.1	2.5	3.55	5.5	7.1
Электропитание	Однофазное	В, Гц, Ф	220-240, 50, 1	220-240, 50, 1	220-240, 50, 1	220-240, 50, 1	220-240, 50, 1
Потребляемая мощность	Охлаждение	кВт	0.66	0.79	1.06	1.66	2.12
	Нагрев	кВт	0.58	0.69	0.98	1.52	1.97
Эффективность / Класс	Охлаждение (EER)	-	3.21 / A	3.21 / A	3.41 / A	3.21 / A	3.41 / A
	Нагрев (COP)	-	3.62 / A	3.61 / A	3.62 / A	3.62 / A	3.61 / A
Годовое энергопотребление	Среднее значение	кВт·ч	327.5	389	530	833	1060
Расход воздуха (макс.)	Внутренний блок	м³/ч	400	500	700	950	1000
Уровень шума (выс.-низ.)	Внутренний блок	дБ(А)	34-23	35-23	38-27	44-31	48-32
Габариты (Ш×В×Г)	Внутренний блок	мм	700×265×190	700×265×190	805×290×200	975×320×220	975×320×220
	Наружный блок	мм	696×432×256	696×432×256	696×432×256	800×553×275	890×697×353
Вес	Внутренний блок	кг	7.3	7.3	9.2	11.6	11.6
	Наружный блок	кг	20.9	20.9	23.5	35.3	55.2
Хладагент	Тип/заправка	кг	R32 / 0.35	R32 / 0.42	R32 / 0.68	R32 / 0.96	R32 / 1.30
Трубопровод хладагента	Диаметр для жидкости/газа	мм	6.35 / 9.52	6.35 / 9.52	6.35 / 9.52	6.35 / 12.7	6.35 / 15.88
	Длина/перепад между блоками	м	15 / 10	15 / 10	15 / 10	25 / 15	25 / 15
Диапазон рабочих температур	Охлаждение	°C	18-43	18-43	18-43	18-43	18-43
	Нагрев	°C	-7-24	-7-24	-7-24	-7-24	-7-24
ИК-пульт	В комплекте				ARC-15		

Сплит-система постоянной производительности

Серия D

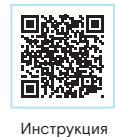
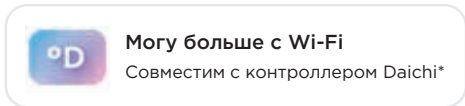

- Постоянная производительность
- Авторестарт
- Озонобезопасный хладагент
- Обнаружение утечки хладагента
- Режим Turbo
- Самодиагностика
- Таймер
- Защита от коррозии



Энергоэффективность класса A

Забота об экологии и эффективное потребление электроэнергии, что соответствует высочайшим современным стандартам эксплуатации зданий



Ночной режим

Температура и скорость воздушного потока автоматически изменяются для обеспечения максимального комфорта во время сна



Бесшумная работа

Благодаря оптимизированной конструкции вентилятор кондиционера эффективно работает даже на малых скоростях, обеспечивая уровень шума всего от 22 дБ(А)



Направленный воздушный поток

Для улучшения конвекции при охлаждении воздушный поток направляется горизонтально, а при обогреве — вертикально

Охлаждение / нагрев

Внутренний блок			ASX07D1	ASX09D1U	ASX12D1	ASX18D1U	ASX24D1
Наружный блок			ASB07D1	ASB09D1U	ASB12D1	ASB18D1U	ASB24D1
Производительность	Охлаждение	кВт	2.1	2.5	3.3	5.1	6.8
	Нагрев	кВт	2.1	2.5	3.3	5.3	7.2
Электропитание	Однофазное	В, Гц, Ф	230, 50, 1	230, 50, 1	230, 50, 1	230, 50, 1	230, 50, 1
Потребляемая мощность	Охлаждение	кВт	0.66	0.78	1.03	1.59	2.20
	Нагрев	кВт	0.58	0.69	0.92	1.47	2.00
Эффективность / Класс	Охлаждение (EER)	-	3.21 / A	3.21 / A	3.22 / A	3.21 / A	3.11 / B
	Нагрев (COP)	-	3.62 / A	3.61 / A	3.61 / A	3.61 / A	3.61 / A
Годовое энергопотребление	Среднее значение	кВт·ч	327.5	389	512.5	795	1097.5
Расход воздуха (макс.)	Внутренний блок	м³/ч	450	500	600	900	1200
Уровень шума (выс.-низ.)	Внутренний блок	дБ(А)	34-22	35-23	37-27	44-32	50-36
Габариты (Ш×В×Г)	Внутренний блок	мм	708×263×190	708×263×190	865×290×200	1008×318×225	1008×318×225
	Наружный блок	мм	696×432×256	696×432×256	696×432×256	800×553×275	890×697×353
Вес	Внутренний блок	кг	7.3	7.3	9.4	13	13
	Наружный блок	кг	22	25.6	27	39.0	55.7
Хладагент	Тип/заправка	кг	R410A / 0.45	R410A / 0.60	R410A / 0.73	R410A / 1.28	R410A / 1.65
Трубопровод хладагента	Диаметр для жидкости/газа	мм	6.35 / 9.52	6.35 / 9.52	6.35 / 9.52	6.35 / 12.7	6.35 / 15.88
	Длина/перепад между блоками	м	15 / 10	15 / 10	15 / 10	25 / 15	25 / 15
Диапазон рабочих температур	Охлаждение	°C	18-43	18-43	18-43	18-43	18-43
	Нагрев	°C	-7-24	-7-24	-7-24	-7-24	-7-24
ИК-пульт	В комплекте				ARC-15		

*Подходят контроллеры DW21-B, DW22-B + DCCOMUS1B.

Сплит-система постоянной производительности

Серия H



Могу больше с Wi-Fi
Совместим с контроллером Daichi*



Инструкция



- Постоянная производительность
- Озонобезопасный хладагент
- Ночной режим
- Беззвучный режим
- Таймер
- Авторестарт
- Самодиагностика
- Защита от коррозии



Энергоэффективность класса A

Забота об экологии и эффективное потребление электроэнергии, что соответствует высочайшим современным стандартам эксплуатации зданий



Направленный воздушный поток

Для улучшения конвекции при охлаждении воздушный поток направляется горизонтально, а при обогреве — вертикально



Ионизатор воздуха

Кондиционер генерирует ионы, которые способствуют очищению воздуха, удаляя пыль, устраняя запах, дым и аллергены, делая его здоровым



Режим Turbo

Желаемая температура достигается в кратчайшее время за счет форсированного режима работы компрессора и создания мощного воздушного потока

Охлаждение / нагрев





Внутренний блок			ASX07H1	ASX09H1	ASX12H1A	ASX18H1A	ASX24H1
Наружный блок			ASB07H1	ASB09H1	ASB12H1A	ASB18H1A	ASB24H1
Производительность	Охлаждение	кВт	2.05	2.64	3.50	5.28	7.03
	Нагрев		2.20	2.80	3.70	5.42	7.20
Электропитание	Однофазное	В, Гц, Ф	230, 50, 1	230, 50, 1	230, 50, 1	230, 50, 1	230, 50, 1
Потребляемая мощность	Охлаждение	кВт	0.64	0.82	1.01	1.64	2.18
	Нагрев		0.61	0.77	0.93	1.50	1.98
Эффективность / Класс	Охлаждение (EER)	-	3.21 / A	3.22 / A	3.21 / A	3.22 / A	3.22 / A
	Нагрев (COP)	-	3.61 / A	3.61 / A	3.61 / A	3.61 / A	3.63 / A
Годовое энергопотребление	Среднее значение	кВт·ч	320	410	505	824	1090
Расход воздуха (макс.)	Внутренний блок	м³/ч	430	430	550	800	850
Уровень шума (выс.-низ.)	Внутренний блок	дБ(А)	39-26	39-26	42-31	43-33	47-35
Габариты (Ш×В×Г)	Внутренний блок	мм	698×255×190	698×255×190	777×250×201	910×294×206	910×294×206
	Наружный блок		712×459×276	712×459×276	777×498×290	795×549×305	886×605×357
Вес	Внутренний блок	кг	6.5	6.5	7.5	10.5	10.5
	Наружный блок		20	20	25	31	43
Хладагент	Тип/заправка	кг	R410A / 0.41	R410A / 0.43	R410A / 0.58	R410A / 0.90	R410A / 1.30
Трубопровод хладагента	Диаметр для жидкости/газа	мм	6.35 / 9.52	6.35 / 9.52	6.35 / 9.52	6.35 / 12.7	6.35 / 15.88
	Длина/перепад между блоками		м	15 / 5	15 / 5	15 / 5	15 / 5
Диапазон рабочих температур	Охлаждение	°C	15-43	15-43	15-43	15-43	15-43
	Нагрев		-7-24	-7-24	-7-24	-7-24	-7-24
ИК-пульт	В комплекте			ARC-20			



ASJC07-12-NM1A

ASJC05-NM1A



-  Постоянная производительность
-  Авторестарт
-  Автоматическое покачивание жалюзи*
-  Регулирование направления воздушного потока



Энергоэффективность класса A

Забота об экологии и эффективное потребление электроэнергии, что соответствует высочайшим современным стандартам эксплуатации зданий



Легкосъемный моющийся фильтр

Простое обслуживание кондиционера для поддержания стабильной производительности и гарантии чистого воздуха в помещении



Приток свежего воздуха*

Подача атмосферного воздуха снижает уровень содержания углекислого газа (CO₂) в помещении, что положительно влияет на здоровье



Многоскоростной вентилятор

Каждый сможет найти оптимальный для себя баланс эффективного энергопотребления и комфортного кондиционирования

Только охлаждение

Модель			ASJC05-NM1A	ASJC07-NM1A	ASJC09-NM1A	ASJC12-NM1A
Производительность	Охлаждение	Вт	1436	2050	2640	3520
Источник питания	Однофазное	В, Гц, Ф	220-240, 50, 1			
Потребляемая мощность	Охлаждение	Вт	456	639	822	1097
Номинальный ток	Охлаждение	А	2.7	3	3.8	5.1
Энергоэффективность / Класс	Охлаждение (EER)		3.21/A	3.21/A	3.21/A	3.21/A
Степень защиты			IPX4			
Воздухопроизводительность		м³/ч	220	390	390	450
Хладагент	Тип		R-410A			
	Заправка	кг	0.26	0.25	0.32	0.5
Влагопоглощение		л/ч	0.6	0.8	1	1.2
Уровень шума	Внутри (выс./сред./низ.)	дБ(А)	54/51/48	49/46/43	49/46/43	51/48/45
	Снаружи	дБ(А)	61	56	56	59
Габариты	Ширина	мм	406	470	470	600
	Высота	мм	306	355	355	380
	Глубина	мм	390	535	535	560
Вес		кг	19	25	26	33
Диапазон рабочих температур	Охлаждение	°C	18-43			

* Функции доступны в моделях 07-12.

Мульти-сплит-система





Мульти-сплит-система

DC-инверторная мульти-сплит-система



Инструкция



-  Инверторная технология
-  Сезонная энергоэффективность класса A++
-  Максимальная длина до внутреннего блока — 15 м

R32 Хладагент R32
Экологичный энергоэффективный хладагент с низким потенциалом глобального потепления

 Широкий диапазон рабочих температур
Работоспособность системы от -15 до 53 °C на охлаждение и от -20 до 30 °C на обогрев

2
5 От 2 до 5 внутренних блоков
Возможность подключения от 2 до 5 внутренних блоков к одному наружному*

6 6 типоразмеров
Диапазон холодопроизводительности от 4,1 до 12,2 кВт

Наружные блоки ASB_M_2 (3, 4, 5)

Модель			ASB14M2Z1R	ASB18M2Z1R	ASB21M3Z1R	ASB27M3Z1R	ASB32M4Z1R	ASB42M5Z1R
Производительность	Охлаждение	кВт	4.10 (1.20-4.85)	5.10 (1.23-5.60)	6.20 (2.80-6.60)	7.90 (2.80-8.80)	9.40 (3.10-10.20)	12.20 (3.30-13.10)
	Нагрев		4.31 (1.25-5.20)	5.20 (1.29-5.75)	6.50 (2.45-6.80)	7.96 (2.45-8.80)	9.45 (2.55-10.20)	12.20 (3.30-13.10)
Электропитание	Однофазное	В, Гц, Ф	220-240, 50, 1	220-240, 50, 1	220-240, 50, 1	220-240, 50, 1	220-240, 50, 1	220-240, 50, 1
Потребляемая мощность	Охлаждение	кВт	1.25 (0.25-1.56)	1.55(0.28-2.05)	1.92 (0.34-2.58)	2.45 (0.35-2.85)	2.77 (0.41-3.50)	3.81 (0.73-5.40)
	Нагрев		1.16 (0.23-1.56)	1.33 (0.28-2.05)	1.75 (0.40-2.58)	2.15 (0.42-2.85)	2.55 (0.51-3.50)	3.69 (0.80-5.40)
Рабочий ток	Охлаждение	А	6.3 (1.2-8.0)	7.5 (1.3-10.5)	9.8 (1.5-13.2)	11.7 (1.6-14.0)	14.1 (1.8-17.0)	16.8 (3.2-24.0)
	Нагрев		5.9 (1.1-8.0)	6.2 (1.3-10.5)	9.0 (1.7-13.2)	10.1 (1.9-14.0)	13.0 (2.3-17.0)	15.8 (3.5-24.0)
Эффективность / Класс	Охлаждение (SEER)		6.1 / A++	6.1 / A++	6.1 / A++	6.1 / A++	6.1 / A++	6.1 / A++
	Нагрев (SCOP)		4.0 / A+	4.0 / A+	4.0 / A+	4.0 / A+	4.0 / A+	4.0 / A+
	Охлаждение (EER)		3.29 / A	3.30 / A	3.23 / A	3.23 / A	3.40 / A	3.20 / B
	Нагрев (COP)		3.71 / A	3.90 / A	3.71 / A	3.71 / A	3.71 / A	3.31 / C
Уровень шума	Наружный блок	дБ(А)	65	65	68	67	70	70
Габариты (Ш×В×Г)	Наружный блок	мм	853×602×349	853×602×349	920×699×380	920×699×380	990×910×340	990×910×340
Вес	Наружный блок	кг	31	31	42	42	68	73
Хладагент	Тип/заправка	кг	R32 / 1.1	R32 / 1.1	R32 / 1.5	R32 / 1.5	R32 / 2.2	R32 / 3.0
	Диаметр для жидкости	мм	2×6.35	2×6.35	3×6.35	3×6.35	4×6.35	5×6.35
	Диаметр для газа**	мм	2×9.52	2×12.7	3×9.52	3×9.52	4×9.52	5×9.52
	Макс. расстояние	м	15	15	15	15	15	15
	Перепад между блоками	м	10	10	10	10	10	10
Диапазон рабочих температур	Охлаждение	°C	-15-53					
	Нагрев		-20-30					

* Количество подключаемых внутренних блоков и их комбинации — в таблице на стр. 21.

** Для канальных и кассетных блоков 18-го типоразмера необходимо использовать трубу диаметром 12,7 мм.

Внутренние блоки

Настенные блоки



ARC-20T
в комплекте

- Высокая энергоэффективность
- Ночной режим
- Самодиагностика
- Таймер



Бесшумная работа

Благодаря оптимизированной конструкции вентилятор кондиционера эффективно работает даже на малых скоростях, обеспечивая уровень шума всего от 22 дБ(А)



Многоскоростной вентилятор

Возможность выбора одной из пяти скоростей вентилятора для соблюдения оптимального баланса производительности и эффективного энергопотребления



Устойчивость к перепадам напряжения

За счет инверторных технологий кондиционер сохраняет работоспособность при колебаниях напряжения сети

Модель			ASX07MHZ1R	ASX09MHZ1R	ASX12MHZ1R	ASX18MHZ1R
Производительность	Охлаждение	кВт	2.05	2.64	3.52	5.13
	Нагрев		2.05	2.64	3.52	5.22
Электропитание	Однофазное	В, Гц, Ф	220-240, 50, 1	220-240, 50, 1	220-240, 50, 1	220-240, 50, 1
Потребляемая мощность	Охлаждение	кВт	35	35	35	52
	Нагрев		35	35	35	52
Расход воздуха (макс.)	Внутренний блок	м³/ч	550	550	550	800
Уровень шума (выс.-низ.)	Внутренний блок	дБ(А)	40-22	40-22	40-22	43-27
Габариты (Ш×В×Г)	Внутренний блок	мм	777×250×201	777×250×201	777×250×201	910×294×206
Вес	Внутренний блок	кг	8	8	8	10
Трубопровод хладагента (R32)	Диаметр для жидкости/газа	мм	6.35 / 9.52	6.35 / 9.52	6.35 / 9.52	6.35 / 9.52

Кассетные блоки

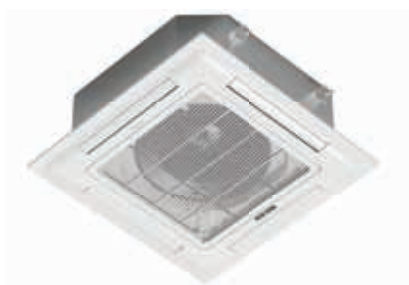

ARC-20T
в комплекте



AWC-M20 (опция)

- Высокая энергоэффективность
- Режим Turbo
- Воздушный фильтр
- Ночной режим



Встроенный дренажный насос

Автоматически удаляет образовавшийся в поддоне внутреннего блока конденсат на высоту до 600 мм



Инверторные технологии

Современные FULL-DC-инверторные технологии позволяют экономить до 30 % электроэнергии, а также обеспечивают стабильную работу даже при колебаниях напряжения



Wi-Fi Ready

Кондиционер подготовлен для применения Wi-Fi-контроллера DW12-BL для удаленного управления через смартфон (опция)

Модель			ASX09MCZ1R A-Q4B	ASX12MCZ1R A-Q4B	ASX18MCZ1R A-Q4B
Производительность	Охлаждение	кВт	2.64	3.52	5.28
	Нагрев		2.78	3.96	5.74
Электропитание	Однофазное	В, Гц, Ф	220-240, 50, 1	220-240, 50, 1	220-240, 50, 1
Потребляемая мощность	Охлаждение	кВт	35	37	40
	Нагрев		35	37	40
Расход воздуха (макс.)		м³/ч	500	600	800
Уровень шума (выс.-низ.)		дБ(А)	52-46	52-46	56-49
Габариты (Ш×В×Г)	Блок/панель	мм	574×574×250 / 660×660×300		
Вес	Блок/панель	кг	20 / 2.5		
Трубопровод хладагента (R32)	Диаметр для жидкости/газа	мм	6.35 / 9.52	6.35 / 9.52	6.35 / 12.7

Внутренние блоки





Канальные блоки



ARC-20T
в комплекте



AWC-M20 (опция)

-  Режим Turbo
-  Самодиагностика
-  Ночной режим
-  Таймер



Режим энергосбережения

В данном режиме кондиционер работает на малых мощностях, позволяя пользователю экономить на электроэнергии и наслаждаться комфортным отдыхом при низком уровне шума внутреннего блока



Воздушный фильтр

Встроенный фильтр предварительной очистки эффективно задерживает пыль, пух и другие загрязнения



Wi-Fi Ready

Кондиционер подготовлен для применения Wi-Fi-контроллера DW12-BL для удаленного управления через смартфон (опция)

Модель			ASX09MDZ1R	ASX12MDZ1R	ASX18MDZ1R
Производительность	Охлаждение	кВт	2.64	3.52	5.27
	Нагрев		2.78	3.96	5.75
Электропитание	Однофазное	В, Гц, Ф	220-240, 50, 1	220-240, 50, 1	220-240, 50, 1
Потребляемая мощность	Охлаждение	кВт	35	37	48
	Нагрев		35	37	48
Расход воздуха (макс.)		м³/ч	500	600	850
Внешнее статическое давление		Па	12	12	12
Уровень шума (выс.-низ.)		дБ(А)	55-48	55-48	56-50
Габариты (Ш×В×Г)		мм	700×200×450	700×200×450	920×200×450
Вес		кг	16	16	20
Трубопровод хладагента (R32)	Диаметр для жидкости/газа	мм	6.35 / 9.52	6.35 / 9.52	6.35 / 12.7



Монтажные данные и схемы электрического подключения

Серия F Inverter (ASX_FZ)

Монтажные данные внутренних блоков

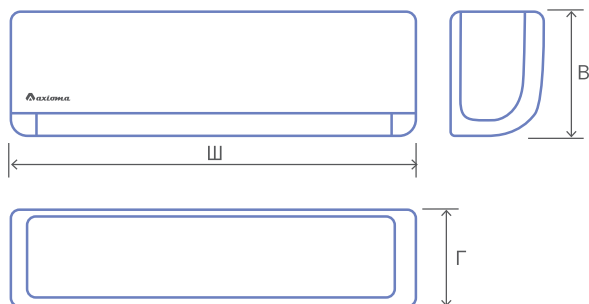

Внутренние блоки	Габариты, мм		
	Ш	В	Г
ASX07FZ1	700	265	190
ASX09FZ1	700	265	190
ASX12FZ1	700	265	190
ASX18FZ1	805	290	200
ASX24FZ1	975	320	220

Монтажные данные наружных блоков

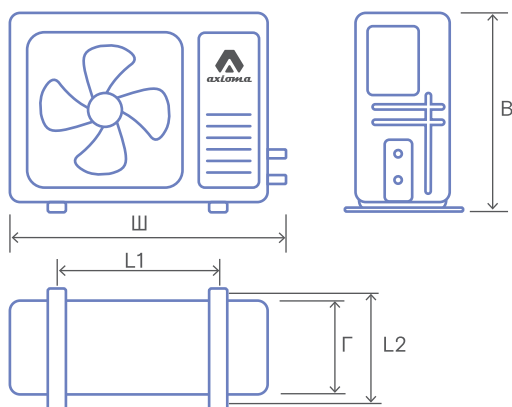

Наружные блоки	Габариты, мм				
	Ш	В	Г	L1	L2
ASB07FZ1	696	432	256	415	269
ASB09FZ1	696	432	256	415	269
ASB12FZ1	700	544	245	440	269
ASB18FZ1	800	553	275	510	313
ASB24FZ1	800	550	275	510	313

Блок-схема подключения кондиционера к однофазной сети

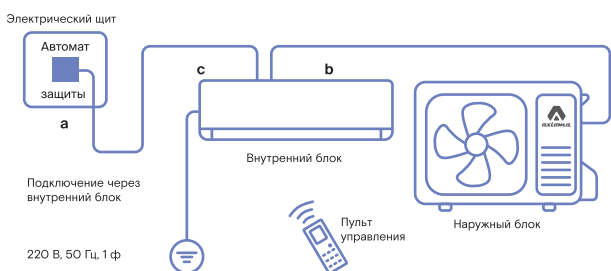

Модель	Макс. рабочий ток, А	Номинал автомата защиты, А	Межблочный кабель, мм ²	Силовой кабель, мм ²
		a	b	c
ASX07FZ1/ ASB07FZ1	5.3	10	4×1.5	3×1.5
ASX09FZ1/ ASB09FZ1	5.3	10	4×1.5	3×1.5
ASX12FZ1/ ASB12FZ1	6.6	16	4×1.5	3×1.5

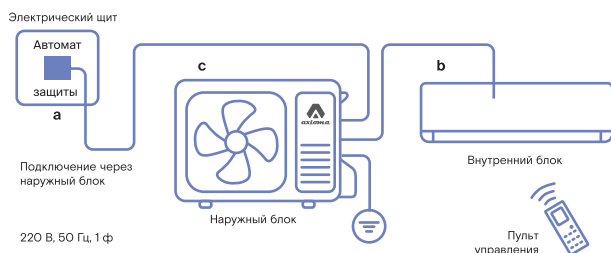

Модель	Макс. рабочий ток, А	Номинал автомата защиты, А	Межблочный кабель, мм ²	Силовой кабель, мм ²
		a	b	c
ASX18FZ1/ ASB18FZ1	7.5	20	4×1.0	3×2.5
ASX24FZ1/ ASB24FZ1	10.5	20	4×1.0	3×2.5

Монтажные данные и схемы электрического подключения

Серия D Inverter (ASX_DZ)

Монтажные данные внутренних блоков

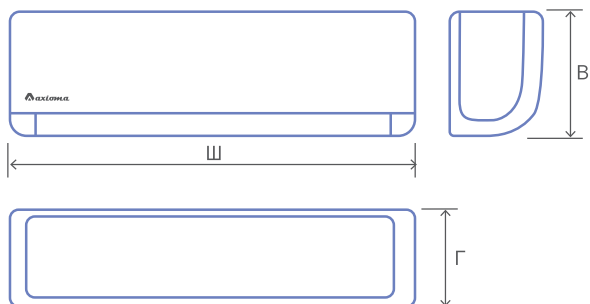

Внутренние блоки	Габариты, мм		
	Ш	В	Г
ASX07DZ1R	708	263	190
ASX09D1Z1R	708	263	190
ASX12DZ1R	865	290	200
ASX18D1Z1R	865	290	200
ASX24D1Z1R	1008	318	225

Монтажные данные наружных блоков

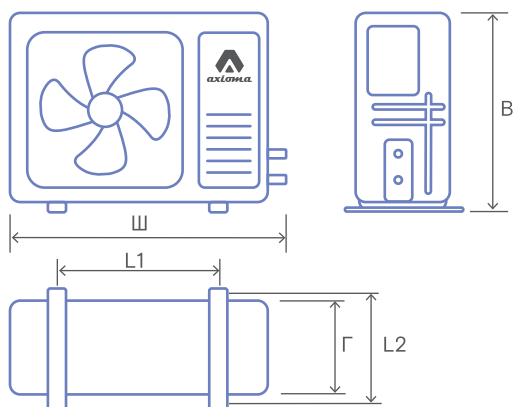

Наружные блоки	Габариты, мм				
	Ш	В	Г	L1	L2
ASB07DZ1R	696	432	256	415	269
ASB09D1Z1R	696	432	256	415	269
ASB12DZ1R	700	544	245	440	269
ASB18D1Z1R	800	553	275	510	313
ASB24D1Z1R	800	553	275	510	313

Блок-схема подключения кондиционера к однофазной сети

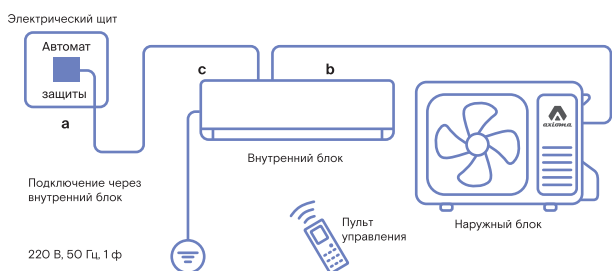

Модель	Макс. рабочий ток, А	Номинал автомата защиты, А	Межблочный кабель, мм ²	Силовой кабель, мм ²
		а	б	с
ASX07DZ1R/ ASB07DZ1R	2,78	10	4×1,5	3×1,0
ASX09D1Z1R/ ASB09D1Z1R	3,52	10	4×1,5	3×1,5
ASX12DZ1R/ ASB12DZ1R	4,7	16	4×1,5	3×1,5

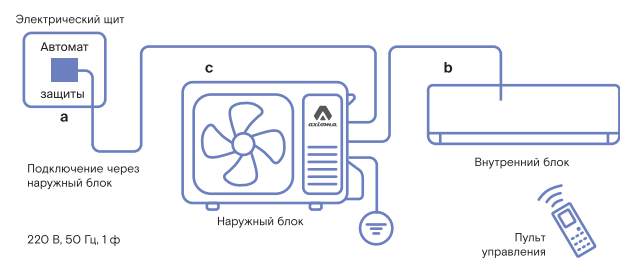

Модель	Макс. рабочий ток, А	Номинал автомата защиты, А	Межблочный кабель, мм ²	Силовой кабель, мм ²
		а	б	с
ASX18D1Z1R/ ASB18D1Z1R	6,5	20	4×1,5	3×2,5
ASX24D1Z1R/ ASB24D1Z1R	8,8	25	4×1,5	3×2,5

Монтажные данные и схемы электрического подключения

Серия H Inverter (ASX_HZ)

Монтажные данные внутренних блоков

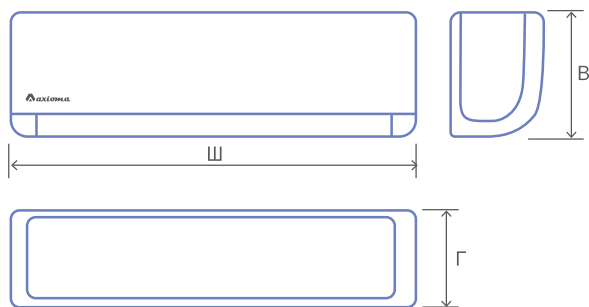

Внутренние блоки	Габариты, мм		
	Ш	В	Г
ASX07HZ1	698	255	190
ASX09HZ1	698	255	190
ASX12HZ1	777	250	201
ASX18HZ1	910	294	206
ASX24HZ1	1010	315	220

Монтажные данные наружных блоков

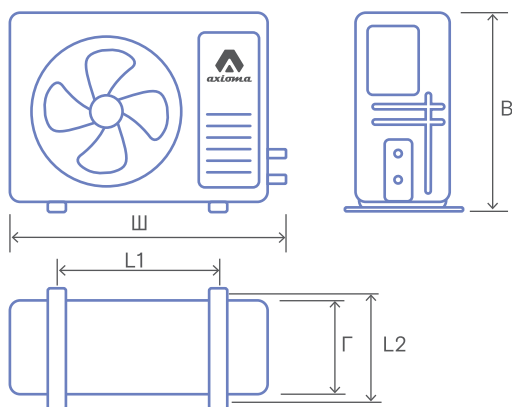

Наружные блоки	Габариты, мм				
	Ш	В	Г	L1	L2
ASB07HZ1	712	459	276	362	276
ASB09HZ1	712	459	276	362	276
ASB12HZ1	712	459	276	362	276
ASB18HZ1	853	602	349	516	349
ASB24HZ1	853	602	349	516	349

Блок-схема подключения кондиционера к однофазной сети

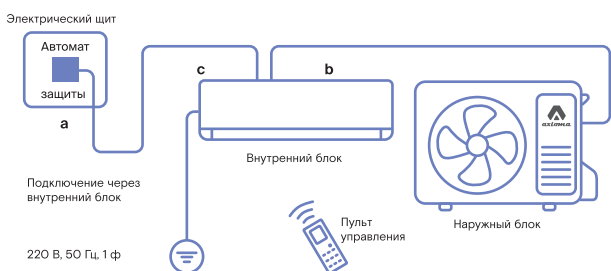

Модель	Макс. рабочий ток, А	Номинал автомата защиты, А	Межблочный кабель, мм ²	Силовой кабель, мм ²
		a	b	c
ASX07HZ1/ ASB07HZ1	6,5	10	4×1,5	3×1,5
ASX09HZ1/ ASB09HZ1	7,5	10	4×1,5	3×1,5
ASX12HZ1/ ASB12HZ1	8,5	16	4×1,5	3×1,5

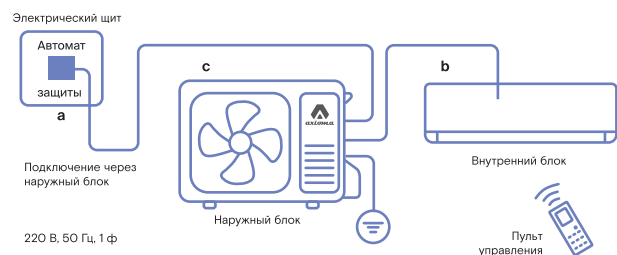

Модель	Макс. рабочий ток, А	Номинал автомата защиты, А	Межблочный кабель, мм ²	Силовой кабель, мм ²
		a	b	c
ASX18HZ1/ ASB18HZ1	12	16	4×1,5	3×1,5
ASX24HZ1/ ASB24HZ1	15	20	4×1,5	3×2,5

Серия F (ASX_F)

Монтажные данные внутренних блоков

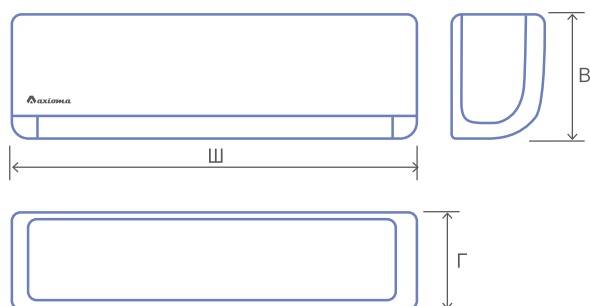

Внутренние блоки	Габариты, мм		
	Ш	В	Г
ASX07F1	700	265	190
ASX09F1	700	265	190
ASX12F1	805	290	200
ASX18F1	975	320	220
ASX24F1	975	320	220

Монтажные данные наружных блоков

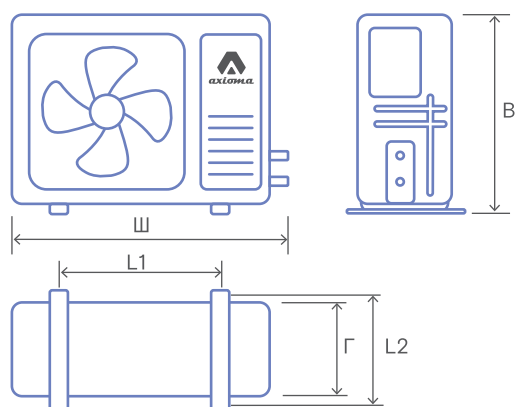

Наружные блоки	Габариты, мм				
	Ш	В	Г	L1	L2
ASB07F1	696	432	256	415	269
ASB09F1	696	432	256	415	269
ASB12F1	696	432	256	415	269
ASB18F1	800	553	275	510	313
ASB24F1	890	697	353	628	369

Блок-схема подключения кондиционера к однофазной сети

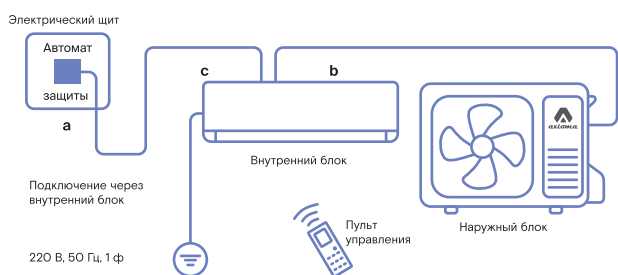

Модель	Макс. рабочий ток, А	Номинал автомата защиты, А	Межблочный кабель, мм ²	Силовой кабель, мм ²
		a	b	c
ASX07F1/ ASB07F1	7	10	5×1.5	3×1.5
ASX09F1/ ASB09F1	10	16	5×1.5	3×1.5
ASX12F1/ ASB12F1	11	16	5×1.5	3×1.5
ASX18F1/ ASB18F1	15	20	5×2.5	3×2.5

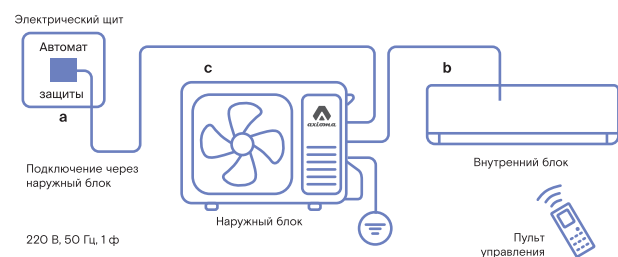

Модель	Макс. рабочий ток, А	Номинал автомата защиты, А	Межблочный кабель, мм ²	Силовой кабель, мм ²
		a	b	c
ASX24F1/ ASB24F1	15	25	6×2.5	3×2.5

Монтажные данные и схемы электрического подключения

Серия D (ASX_D)

Монтажные данные внутренних блоков

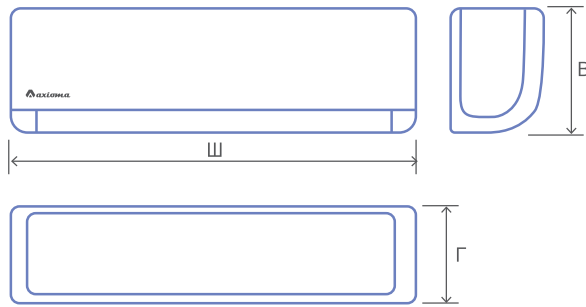

Внутренние блоки	Габариты, мм		
	Ш	В	Г
ASX07D1	708	263	190
ASX09D1U	708	263	190
ASX12D1	865	290	200
ASX18D1U	1008	318	225
ASX24D1	1008	318	225

Монтажные данные наружных блоков

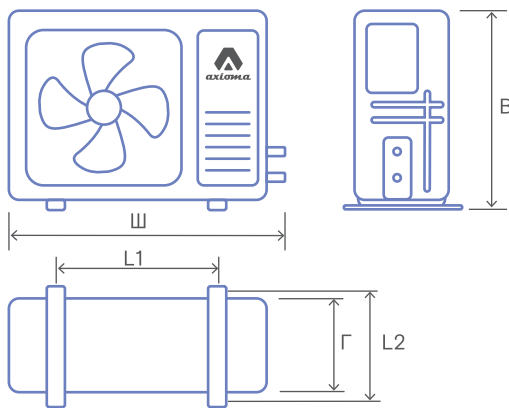

Наружные блоки	Габариты, мм				
	Ш	В	Г	L1	L2
ASB07D1	696	432	256	415	269
ASB09D1U	696	432	256	415	269
ASB12D1	696	432	256	415	269
ASB18D1U	800	553	275	510	313
ASB24D1	890	697	353	628	356

Блок-схема подключения кондиционера к однофазной сети

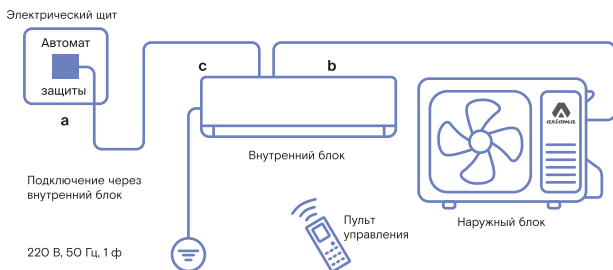

Модель	Макс. рабочий ток, А	Номинал автомата защиты, А	Межблочный кабель, мм ²	Силовой кабель, мм ²
		a	b	c
ASX07D1/ ASB07D1	7	10	5×1.5	3×1.5
ASX09D1U/ ASB09D1U	10	16	5×1.5	3×1.5
ASX12D1/ ASB12D1	11	16	5×1.5	3×1.5
ASX18D1U/ ASB18D1U	15	20	5×2.5	3×2.5

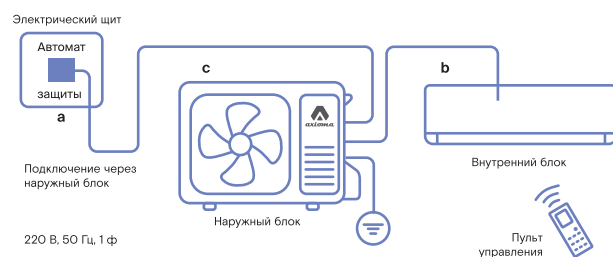

Модель	Макс. рабочий ток, А	Номинал автомата защиты, А	Межблочный кабель, мм ²	Силовой кабель, мм ²
		a	b	c
ASX24D1/ ASB24D1	15	25	5×2.5	3×2.5

Серия H (ASX_H)

Монтажные данные внутренних блоков

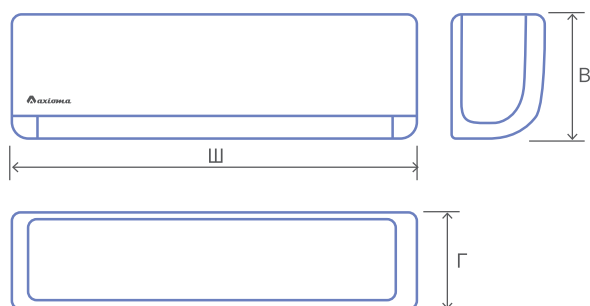

Внутренние блоки	Габариты, мм		
	Ш	В	Г
ASX07H1	698	255	190
ASX09H1	698	255	190
ASX12H1A	777	250	201
ASX18H1A	910	294	206
ASX24H1	910	294	206

Монтажные данные наружных блоков

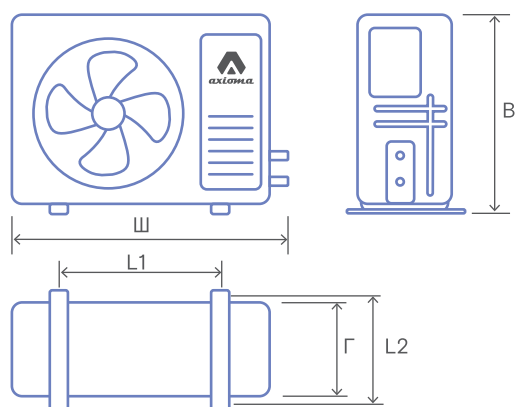

Наружные блоки	Габариты, мм				
	Ш	В	Г	L1	L2
ASB07H1	712	459	276	362	276
ASB09H1	712	459	276	362	276
ASB12H1A	777	498	290	415	291
ASB18H1A	795	549	305	433	278
ASB24H1	886	605	357	518	357

Блок-схема подключения кондиционера к однофазной сети

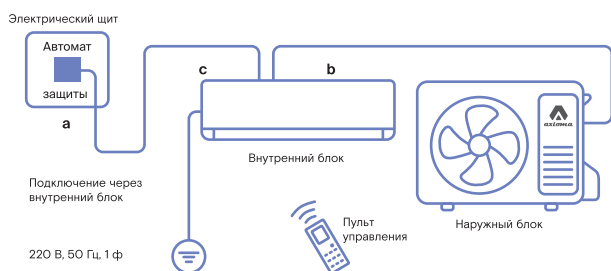

Модель	Макс. рабочий ток, А	Номинал автомата защиты, А	Межблочный кабель, мм ²	Силовой кабель, мм ²
		a	b	c
ASX07H1/ ASB07H1	3.9	10	5×1.5	3×1.5
ASX09H1/ ASB09H1	4.9	10	5×1.5	3×1.5
ASX12H1A/ ASB12H1A	9.1	16	5×1.5	3×1.5
ASX18H1A/ ASB18H1A	9.9	16	5×2.5	3×2.5
ASX24H1/ ASB24H1	13.1	20	5×2.5	3×2.5

Мульти-сплит-системы

Настенный тип ASX_MHZ1R

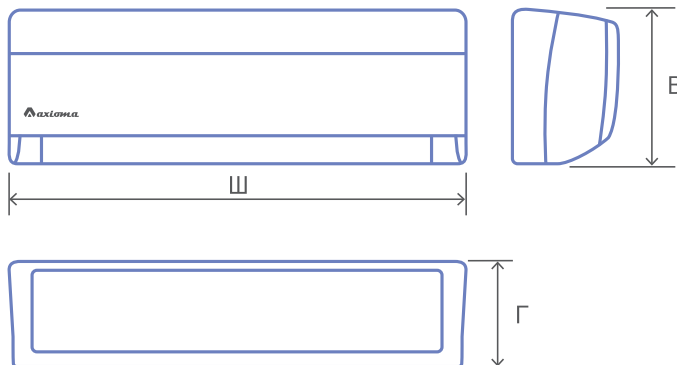

Внутренние блоки	Габариты, мм		
	Ш	В	Г
ASX07MHZ1R	777	250	201
ASX09MHZ1R	777	250	201
ASX12MHZ1R	777	250	201
ASX18MHZ1R	910	294	206

Кассетный тип ASX_MCZ1R

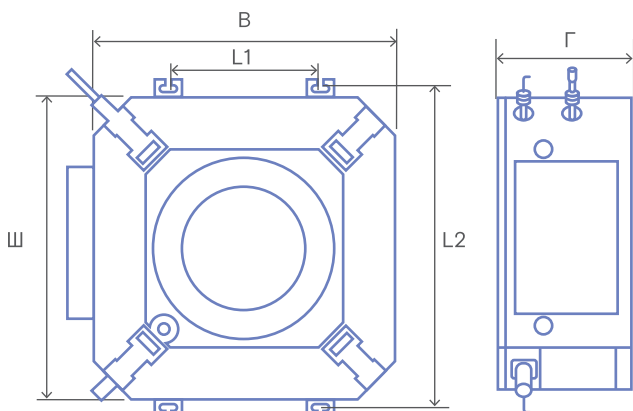

Внутренние блоки	Габариты, мм						
	Ш	Г	В	L1	L2	Н	A
ASX09MCZ1R	574	250	574	293	620	285	250
ASX12MCZ1R	574	250	574	293	620	285	250
ASX18MCZ1R	574	250	574	293	620	285	250

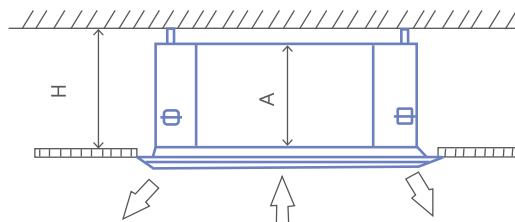

Канальный тип ASX_MDZ1R

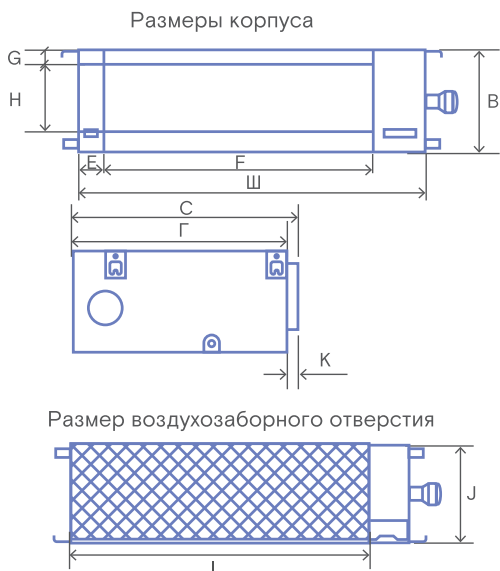

Внутренние блоки	Габариты, мм												
	Ш	В	Г	С	Е	F	G	Н	I	J	K	L	M
ASX09MDZ1R	700	200	450	469	46	511	18	140	595	170	20	738	158
ASX12MDZ1R	700	200	450	469	46	511	18	140	595	170	20	738	158
ASX18MDZ1R	920	200	450	469	46	731	18	140	815	170	20	958	158

Расположение монтажных проушин

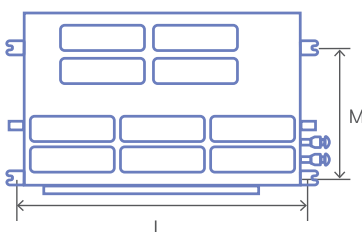

Мульти-сплит-системы

Наружный блок ASB_M_Z1R

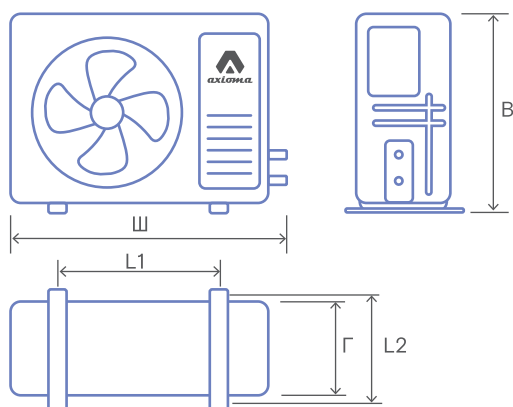

Наружные блоки	Габариты, мм				
	Ш	В	Г	L1	L2
ASB14M2Z1R	853	602	290	516	314
ASB18M2Z1R	853	602	290	516	314
ASB21M3Z1R	920	699	330	586	348
ASB27M3Z1R	920	699	330	586	348
ASB32M4Z1R	990	910	338	600	375
ASB42M5Z1R	990	910	338	600	375

Блок-схема подключения мульти-сплит-системы

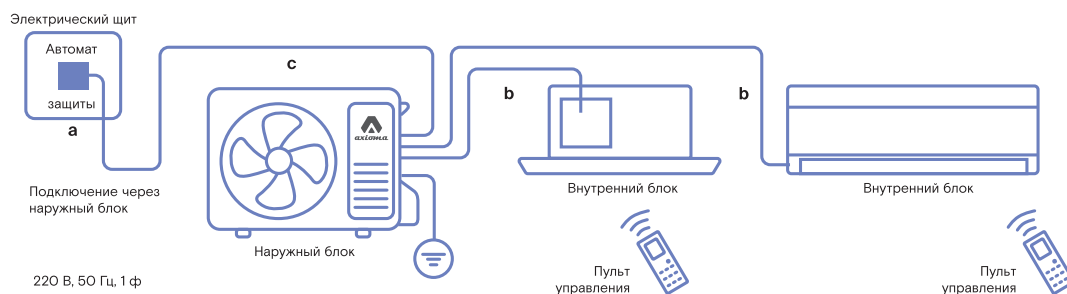

Модель	a				b		c	
	Рабочий ток, макс., А	Номинал автомата защиты, А	Межблочный кабель, мм ²	Силовой кабель, мм ²	Межблочный кабель, мм ²	Силовой кабель, мм ²		
Настенный тип								
ASX07MHZ1R	-	-	4×15					
ASX09MHZ1R	-	-	4×15					
ASX12MHZ1R	-	-	4×15					
ASX18MHZ1R	-	-	4×15					
Кассетный тип								
ASX09MCZ1R	-	-	4×15					
ASX12MCZ1R	-	-	4×15					
ASX18MCZ1R	-	-	4×15					
Канальный тип								
ASX09MDZ1R	-	-	4×15					
ASX12MDZ1R	-	-	4×15					
ASX18MDZ1R	-	-	4×15					
Наружный блок								
ASB14M2Z1R	6.3	20		3×15				
ASB18M2Z1R	7.5	20		3×15				
ASB21M3Z1R	9.8	25		3×2.5				
ASB27M3Z1R	11.7	25		3×2.5				
ASB32M4Z1R	14.1	25		3×2.5				
ASB42M5Z1R	16.8	32		3×2.5				

Производитель оставляет за собой право внесения изменений в технические характеристики оборудования без предварительного уведомления.

В таблицах указаны минимальные допустимые параметры при использовании медного кабеля питания.

При монтаже руководствуйтесь реальными условиями эксплуатации, длинами трасс и другими показателями.

Таблица комбинаций

Мульти-сплит-системы

Модель наружного блока	Индексы применяемых блоков	Два блока		Три блока			Четыре блока		
ASB14M2Z1R	07, 09, 12	07+07 07+09 07+12 09+09 09+12							
ASB18M2Z1R	07, 09, 12, 18	07+07 07+09 07+12 07+18 09+09 09+12 09+18 12+12							
ASB21M3Z1R	07, 09, 12, 18	07+07 07+09 07+12 07+18	09+09 09+12 09+18 12+12 12+18	07+07+07 07+07+09 07+07+12 07+09+09 07+09+12 07+12+12 09+09+09 09+09+12					
ASB27M3Z1R	07, 09, 12, 18	07+07 07+09 07+12 07+18 09+09	09+12 09+18 12+12 12+18 18+18	07+07+07 07+07+09 07+07+12 07+07+18 07+09+09 07+09+12 07+09+18	07+12+12 07+12+18 09+09+09 09+09+12 09+09+18 09+12+12 09+12+18 12+12+12				
ASB32M4Z1R	07, 09, 12, 18	07+07 07+09 07+12 07+18 09+09	09+12 09+18 12+12 12+18 18+18	07+07+07 07+07+09 07+07+12 07+07+18 07+09+09 07+09+12 07+09+18	07+12+12 07+12+18 07+18+18 09+09+09 09+09+12 09+09+18 12+12+12 12+18+18	09+12+12 09+12+18 09+18+18 12+12+12 12+12+18 12+18+18	7+7+7+7 7+7+7+9 7+7+7+12 7+7+7+18 7+7+9+9 7+7+9+12 7+7+9+18 7+7+12+12 7+7+18+18 7+9+9+9 7+9+9+12 7+9+9+18	7+7+12+18 7+9+9+9 7+9+9+12 7+9+9+18 7+9+12+12 7+9+12+18 7+9+18+18 7+12+12+12 7+12+12+18 7+18+18+18 9+9+9+9 9+9+9+12 9+9+9+18	9+9+9+9 9+9+9+12 9+9+9+18 9+9+12+12 9+9+12+18 9+12+12+12 9+12+12+18 9+18+18+18 12+12+12+12 12+12+12+18 12+12+18+18
ASB42M5Z1R	07, 09, 12, 18	07+07 07+09 07+12 07+18 09+09 09+12 09+18 12+12 12+18 18+18		07+07+07 07+07+09 07+07+12 07+07+18 07+09+09 07+09+12 07+09+18 07+12+12 07+12+18 07+12+18 07+18+18	09+09+09 09+09+12 09+09+18 09+12+12 09+12+18 09+18+18 12+12+12 12+12+18 12+18+18 18+18+18		7+7+7+7 7+7+7+9 7+7+7+12 7+7+7+18 7+7+9+9 7+7+9+12 7+7+9+18 7+7+12+12 7+7+18+18 7+9+9+9 7+9+9+12 7+9+9+18	7+9+9+18 7+9+12+12 7+9+12+18 7+9+18+18 7+12+12+12 7+12+12+18 7+12+18+18 7+18+18+18 9+9+9+9 9+9+9+12 9+9+9+18	9+9+12+12 9+9+12+18 9+9+18+18 9+12+12+12 9+12+12+18 9+12+18+18 9+18+18+18 12+12+12+12 12+12+12+18 12+12+18+18 12+12+18+18
Модель наружного блока	Индексы применяемых блоков	Пять блоков							
ASB42M5Z1R	07, 09, 12, 18	7+7+7+7+7 7+7+7+7+9 7+7+7+7+12 7+7+7+7+18 7+7+7+9+9 7+7+7+9+12 7+7+7+9+18 7+7+7+12+12 7+7+7+12+18 7+7+7+18+18		7+7+7+18+18 7+7+9+9+9 7+7+9+9+12 7+7+9+9+18 7+7+9+12+12 7+7+9+12+18 7+7+9+18+18 7+7+12+12+12 7+7+12+12+18 7+7+12+18+18		7+7+12+18+18 7+9+9+9+9 7+9+9+9+12 7+9+9+9+18 7+9+9+12+12 7+9+9+12+18 7+9+9+18+18 7+9+9+12+12 7+9+9+12+18 7+9+9+18+18		7+12+12+12+12 9+9+9+9+18 9+9+9+12+12 9+9+9+12+18 9+9+9+18+18 9+9+12+12+12 9+9+12+12+18 9+9+12+12+18 12+12+12+12+12	

Сводная таблица режимов и функций

Бытовые кондиционеры

Раздел	Особенность	ASX_FZ	ASX_F	ASX_DZ	ASX_D	ASX_HZ	ASX_H	ASJC05-NM1A	ASJC-NM1A
Комфорт	Автоматический режим	+	+	+	+	+	+		
	Управление скоростью вентилятора	+	+	+	+	+	+	+	+
	Ночной режим	+	+	+	+	+	+		
	Вертикальное распределение	+	+	+	+	+	+		+
	Направленный воздушный поток	+	+	+	+	+	+		
	Запоминание положения жалюзи						+	+	
	Осушение воздуха	+	+	+	+	+	+		
	Вентиляция	+	+	+	+	+	+	+	+
	Отключение индикации внутреннего блока	+	+	+	+	+	+		
	Дисплей скрытого типа	+	+				+	+	
	Бесшумная работа	+	+	+	+	+	+		
	Беззвучный режим	+	+	+	+	+	+		
	Режим Turbo	+	+	+	+	+	+		
Функция I Feel	+	+				+	+		
Энергосбережение	Энергоэффективность класса A	+	+	+	+	+	+	+	+
	Инверторная технология	+		+		+			
	Режим энергосбережения					+	+		
	R32	+	+	+					
	R410A					+	+	+	+
Надежность	Автоматический перезапуск (авторестарт)	+	+	+	+	+	+	+	+
	Обнаружение утечки хладагента	+	+	+	+	+	+		
	Защита от коррозии	+	+	+	+	+	+		
	Самодиагностика	+	+	+	+	+	+		
Здоровье	Фильтр предварительной очистки	+	+	+	+	+	+	+	+
	Ионизатор					+	+		
	Антибактериальное покрытие теплообменника	+	+	+	+				
Управление	Wi-Fi Ready	+	+	+	+	+	+		
	Таймер	+	+	+	+	+	+		
	Контроль температуры	+	+	+	+	+	+	+	+
	Информационный дисплей	+	+				+	+	
	ИК-пульт (в комплекте)	ARC-15	ARC-15	ARC-15	ARC-15	ARC-20	ARC-20		

Сводная таблица режимов и функций

Мульти-сплит-системы

Раздел	Особенность	Наружный блок ASB_M_Z1R	Настенный тип ASX_MHZ1R	Кассетный тип ASX_MCZ1R	Канальный тип ASX_MDZ1R	
Комфорт	Автоматический режим		+	+	+	
	Управление скоростью вентилятора		+	+	+	
	Ночной режим		+	+	+	
	Вертикальное распределение		+	+		
	Запоминание положения жалюзи		+	+		
	Осушение воздуха		+	+	+	
	Вентиляция		+	+	+	
	Отключение свечения дисплея		+			
	Дисплей скрытого типа		+			
	Подсветка пульта ДУ		+	+	+	
	Подготовка к теплому старту		+	+	+	
	Интеллектуальное оттаивание	+				
Энергосбережение	Энергоэффективность класса A++	+	+	+	+	
	Инверторная технология	+	+	+	+	
	Режим энергосбережения		+	+	+	
	R32	+	+	+	+	
Надежность	Автоматический перезапуск (авторестарт)	+	+	+	+	
	Устойчивость к перепадам напряжения	+	+	+	+	
	Встроенный дренажный насос			+		
	Защита от коррозии	+	+	+	+	
	Обнаружение утечки хладагента		+	+	+	
	Самодиагностика		+	+	+	
Здоровье	Фильтр предварительной очистки		+	+	+	
	WI-FI Ready			+	+	
Управление	Таймер		+	+	+	
	Контроль температуры		+	+	+	
	Охлаждение и обогрев при низких температурах		+	+	+	
	Информационный дисплей		+	+	+	
	ИК-пульт (в комплекте)			ARC-20T	ARC-20T	ARC-20T
	Проводной пульт (опция)				AWC-M20	AWC-M20



ОПЦИЯ



Хочешь управлять кондиционером со смартфона?*

Подключай Wi-Fi-контроллер



Управление в приложении Daichi Comfort



Интеграция в систему Умный Дом от Яндекс



Голосовое управление с Алисой

*Функции доступны при установке Wi-Fi-контроллера в внутренний блок кондиционера.

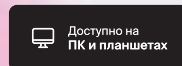
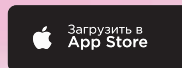

ЕДИНАЯ СЛУЖБА ПОДДЕРЖКИ КЛИЕНТОВ
8-800-200-00-05

ВРЕМЯ РАБОТЫ: БУДНИ, С 10:00 ДО 18:00 (ПО МОСКОВСКОМУ ВРЕМЕНИ)
axioma-aircon.com

Узнай больше о приложении



Ваш дилер: